

Cosses femelles à boîtier laiton étamé

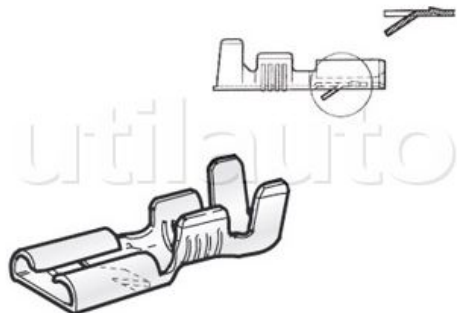

Avec languette pour blocage dans les boîtiers, connecteurs, porte-relais, modules...

Référence	Conditionnement	Largeur	Page Catalogue	Pour câble de section / diamètre
185477	100 pièces	4.8 mm	277	1.0 à 2.0 mm ²