

Cosses femelles à boîtier laiton étamé

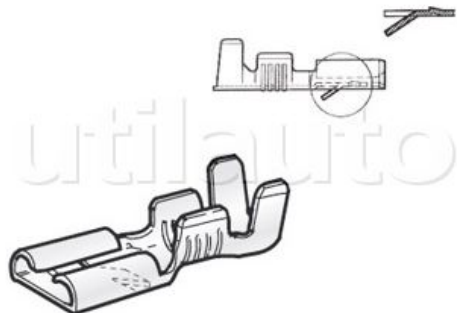

Avec languette pour blocage dans les boîtiers, connecteurs, porte-relais, modules...

Référence	Conditionnement	Largeur	Page Catalogue	Pour câble de section / diamètre
185479	100 pièces	9.5 mm	277	3.0 à 6.0 mm ²